

ALPHA™ iQ

Инструкция по установке и эксплуатации – русский
Электрический робот-очиститель
Перевод оригинальной инструкции с французского
языка

RU

iAquaLink™
CONTROL

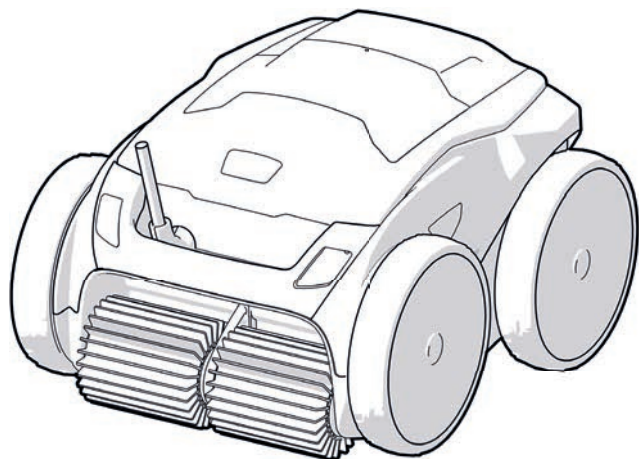

More documents on:
www.zodiac.com

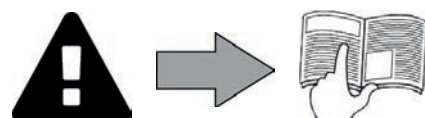

ПРЕДУПРЕЖДЕНИЯ

ОБЩИЕ ПРЕДУПРЕЖДЕНИЯ

- Несоблюдение этих рекомендаций может привести к повреждению оборудования бассейна, получению тяжелых травм и даже к летальному исходу.
- Только лицо, обладающее квалификацией в соответствующих технических областях (электрические, гидравлические или охлаждающие системы), имеет право выполнять работы по ремонту или обслуживанию оборудования. Квалифицированный технический специалист, выполняющий работы с устройством, должен использовать или надевать средства индивидуальной защиты (например, защитные очки, перчатки и т. д.), чтобы снизить риск получения травмы в процессе выполнения работ с устройством.
- Перед выполнением каких-либо работ с устройством убедитесь в том, что оно отключено от сети и доступ к нему ограничен.
- Это устройство специально предназначено для использования в бассейнах. Запрещено использовать его каким-либо другим образом, кроме указанного.
- Это устройство может использоваться лицами (в том числе детьми) с ограниченными физическими, сенсорными или умственными способностями или не имеющими опыта и знаний в том случае, если они находятся под присмотром или получили инструкции по безопасной эксплуатации от лица, отвечающего за их безопасность.
- Не допускайте к устройству детей.
- Установка устройства должна выполняться в соответствии с инструкциями производителя и с соблюдением норм законодательства, действующих на местном и государственном уровнях. Специалист по установке оборудования несет ответственность за установку устройства и за соблюдение государственных правил относительно установки. Производитель не несет никакой ответственности в случае несоблюдения действующих норм местного законодательства относительно установки.
- Любое техническое обслуживание, кроме элементарного технического обслуживания, описанного в этой инструкции и выполняемого пользователем самостоятельно, должен выполнять квалифицированный специалист.
- Любая неправильная установка и (или) использование могут повлечь за собой повреждение оборудования или серьезные травмы (в том числе с летальным исходом).
- Доставку оборудования, даже в случае оплаты стоимости пересылки и упаковки отправителем, осуществляет грузополучатель. При обнаружении повреждений, полученных в ходе перевозки, последний должен описать ущерб в транспортной накладной перевозчика (подтверждение отправляется перевозчику в течение 48 часов заказным письмом).
- В случае нарушения работы устройства не пытайтесь самостоятельно отремонтировать его, а обратитесь к квалифицированному техническому специалисту.
- Подробная информация о допустимых значениях водного баланса для надлежащей работы устройства содержится в условиях гарантийного обслуживания.
- Любое отключение, удаление или обход какого-либо из узлов безопасности устройства, а также использование запасных частей иного, не авторизованного производителем, автоматически аннулирует гарантию.
- Не распыляйте на устройство инсектициды и другие химические средства (горючие или негорючие), поскольку они могут повредить корпус устройства или стать причиной пожара.
- Не прикасайтесь к вентилятору или подвижным элементам, а также не приближайте пальцы и не подносите посторонние предметы к подвижным элементам во время работы устройства. Подвижные элементы могут стать причиной серьезных травм, в том числе смертельных.

ПРЕДУПРЕЖДЕНИЯ ОТНОСИТЕЛЬНО ИСПОЛЬЗОВАНИЯ ЭЛЕКТРИЧЕСКИХ УСТРОЙСТВ

- Источник питания должен быть оснащен устройством дифференциальной защиты, рассчитанным на остаточный ток утечки 30 мА согласно действующим нормам законодательства страны, где устанавливается устройство.
- Не используйте удлинитель для подключения устройства. Включайте его непосредственно в сеть электропитания с соответствующим напряжением.
- Перед использованием устройства убедитесь в соблюдении таких условий:
 - входное напряжение, указанное на заводской табличке устройства, должно соответствовать напряжению питания сети;
 - питание сети совместимо с требованиями к питанию устройства и правильно заземлено;
 - вилка электропитания (при наличии таковой) соответствует гнезду электропитания.
- В случае ненадлежащей работы устройства, а также при появлении специфического запаха немедленно выключите устройство, отключите его от сети электропитания и обратитесь к специалисту.
- Перед началом обслуживания или ремонта устройства убедитесь в том, что оно выключено и отключено от сети электропитания. Кроме этого, убедитесь в том, что функция «приоритет подогрева» (при наличии таковой) выключена, и остальные приборы или дополнительные принадлежности, подсоединенные к устройству, также отключены от сети питания.
- Не следует выключать и включать устройство во время его работы.
- Не тяните за кабель питания, чтобы выключить устройство.
- Замену поврежденного кабеля питания должен проводить только производитель, его уполномоченный представитель или специалист ремонтной мастерской.
- Не прикасайтесь к электрическим компонентам во время обслуживания или ремонта влажными руками.
- Перед подключением устройства к источнику питания убедитесь в том, что соединительный блок или розетка, к которой будет подключено устройство, находится в исправном состоянии, не повреждена и не имеет следов ржавчины.
- Для любых компонентов или узлов, работающих от батареи: запрещается заряжать, разбирать батарею или бросать ее в огонь. Также не подвергайте ее нагреванию или действию прямых солнечных лучей.
- Отключайте устройство от сети электропитания в грозовую погоду во избежание его повреждения молнией.
- Не помещайте устройство в воду (за исключением роботов для очистки) или в грязь.

ОСОБЕННОСТИ ИСПОЛЬЗОВАНИЯ роботов-очистителей для бассейнов

- Робот должен работать в бассейне с водой, температура которой должна составлять 15–35 °С.
- Во избежание травм или повреждения робота для очистки бассейна, используйте его только в воде.
- Во избежание травм, запрещено купаться в бассейне, в котором находится робот.
- Запрещено использовать робот в случае проведения шокового хлорирования воды в бассейне.
- Не оставляйте робот без наблюдения на длительное время.

ПРЕДУПРЕЖДЕНИЕ ОБ ИСПОЛЬЗОВАНИИ РОБОТА В БАСЕЙНЕ С ВИНИЛОВОЙ ОБЛИЦОВКОЙ

- Перед началом использования нового робота-очистителя внимательно проверьте облицовку бассейна. Если в пленке местами образовались трещины, или при обнаружении гравия, складок, корешков или признаков коррозии металла на внутренней поверхности пленки, или при обнаружении повреждений опорной части (фундамента и стен), перед использованием робота необходимо обратиться к квалифицированному специалисту для проведения необходимых ремонтных работ или замены пленки. Производитель не несет ответственности за повреждения пленки.
- Узорчатая поверхность некоторых виниловых облицовок может быстро подвергаться износу, а элементы узора могут вытереться в результате контакта с чистящими щетками, игрушками, поплавками, дозаторами хлора и автоматическими устройствами для очистки бассейна. Узоры на некоторых виниловых облицовках могут подвергаться царапанью или износу в результате обычного трения, например щеткой для очистки бассейна. За время пользования бассейном цвет некоторых элементов узора также может выгореть или измениться в результате контакта с предметами, находящимися в бассейне. Производитель робота-очистителя бассейнов не несет ответственности за истирание, износ или царапины элементов узора на виниловых облицовках, и такие повреждения не покрываются ограниченной гарантией.

Утилизация







Этот символ означает, что устройство нельзя выбрасывать вместе с обычными бытовыми отходами. Оно относится к категории отходов, подлежащих разделному сбору для последующей реутилизации, утилизации или повторного использования. Если устройство содержит потенциально опасные для окружающей среды вещества, они подлежат удалению или нейтрализации.

Узнайте у дистрибьютора об условиях утилизации.



- Перед любым использованием этого устройства следует обязательно ознакомиться с настоящей инструкцией по установке и эксплуатации, а также с буклетом «Безопасность и гарантия», который поставляется вместе с устройством, поскольку несоблюдение этих рекомендаций может привести к повреждению оборудования, тяжелым травмам и даже к летальному исходу, а также к аннулированию гарантии.
- Храните эти документы в справочных целях на протяжении всего срока службы устройства и обеспечьте к ним доступ всем лицам, эксплуатирующим устройство.
- Запрещается каким бы то ни было образом распространять или изменять этот документ без предварительного согласия компании Zodiac®.
- Компания Zodiac® постоянно совершенствует свою продукцию с целью улучшения ее качества, поэтому информация, содержащаяся в этом документе, может быть изменена без предварительного уведомления.

СОДЕРЖАНИЕ

	1 Характеристики	3
	1.1 Комплект поставки	3
	1.2 Функции работы	4
	1.3 Технические характеристики и определение основных элементов	5
	2 Установка	6
	2.1 Размещение	6
	2.2 Сборка тележки	7
	3 Использование	8
	3.1 Принцип действия	8
	3.2 Подготовка бассейна	8
	3.3 Погружение робота в бассейн	8
	3.4 Подключение электропитания	9
	3.5 Начало и завершение цикла очистки	10
	4 Управление через приложение iAquaLink™	12
	4.1 Первая настройка робота	12
	4.2 Управление с помощью iAquaLink™	14
	5 Уход	16
	5.1 Очистка робота	16
	5.2 Очистка фильтра	16
	5.3 Очистка пропеллера	17
	5.4 Замена щеток	18
	5.5 Замена шин	19
	6 Устранение проблем	20
	6.1 Неисправности устройства	20
	6.2 Пользовательские сигналы тревоги	21
	6.3 Диагностика соединения с приложением iAquaLink™	22



Совет: в целях содействия обращайтесь к дистрибьютору.

Сохраните в доступном месте контактные данные дистрибьютора и укажите сведения об изделии на обратной стороне руководства по эксплуатации, так как эти сведения необходимо будет сообщить дистрибьютору.



1 Характеристики



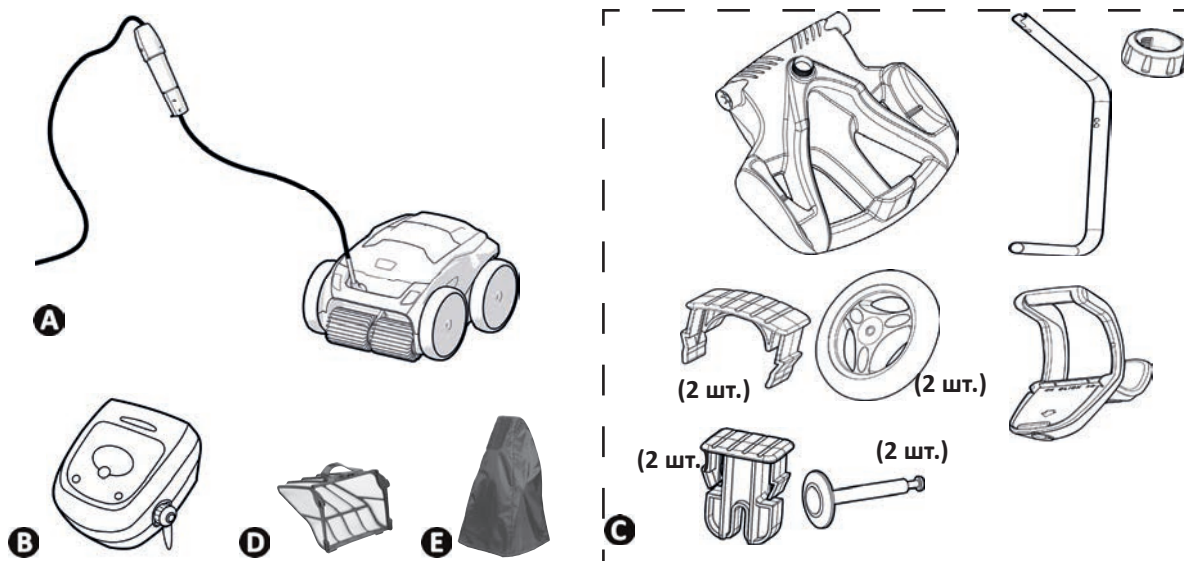















1.1 | Комплект поставки



		RA 6300 iQ - RA 6370 iQ - RA 6500 iQ - RA 6570 iQ - RA 6700 iQ
A	Робот + плавучий кабель	✓
B	Блок управления	✓
C	Тележка в комплекте	✓
D	Фильтр очень тонкой очистки 60 мкм	✓
	Фильтр грубой очистки 200 мкм Фильтр тонкой очистки 100 мкм	+
E	Защитный чехол	+

✓: входит в комплект +: дополнительно

1.2 I Функции робота

Условное обозначение	Описание	RA 6300 iQ - RA 6370 iQ	RA 6500 iQ - RA 6570 iQ	RA 6700 iQ
Блок управления				
	Включение/выключение устройства	✓	✓	✓
	Подключение к iAquaLink™	✓	✓	✓
	Состояние подключения Bluetooth™	✓	✓	✓
	Состояние подключения Wi-Fi	✓	✓	✓
	Режим извлечения из воды Lift System	✓	✓	✓
	Выбор режима очистки	✓	✓	✓
	Режим Quick (быстрая очистка только дна)	✓	✓	✓
	Режим Smart (оптимизированная очистка дна, стенок и линии воды)	✓	✓	✓
	Режим Ultra (интенсивная очистка дна, стенок и линии воды)		✓	✓
	Режим «Только линия воды»			✓
	Уменьшить или увеличить продолжительность очистки (±15 минут)		✓	✓
	Индикатор состояния фильтра	✓	✓	✓
	Светодиодный индикатор	✓	✓	✓
	Отображение сообщений или кодов ошибки		✓	✓
Смартфон через приложение iAquaLink™				
	Включение, выключение, выполнение цикла очистки	✓	✓	✓
	Дистанционное управление		✓	✓
	Режим «Локальная очистка» (точечная очистка на участке площадью 1 м²)			✓
	Программирование циклов очистки на 7 дней		✓	✓
	Справка	✓	✓	✓
°C/°F	Температура воды			✓

✓: в наличии

RU

1.3 | Технические характеристики и определение основных элементов

1.3.1 Технические характеристики

	RA 6300 iQ - RA 6370 iQ- RA 6500 iQ - RA 6570 iQ	RA 6700 iQ
Напряжение питания блока управления 	220–240 В переменного тока, 50 Гц, предохранительный разветвитель с защитой от короткого замыкания*	
Напряжение питания робота	30 В постоянного тока	
Максимальная потребляемая мощность	150 Вт	
Длина кабеля	18 м	21 м
Размеры робота (Ш × Г × В)	43 × 48 × 27 см	
Размеры упаковки (Ш × Г × В)	56 × 56 × 46 см	
Масса робота	10,2 кг	
Вес в упакованном виде	21 кг	22,3 кг
Частотные диапазоны	2,412–2,484 ГГц	
Мощность радиочастотного излучения	+20 дБм	

* В конструкции этого робота-очистителя используется двойная изоляция. Такая конструкция устройства позволяет исключить использование заземления между устройством и его источником питания. Такая конструкция позволяет снизить воздействие на пользователя потенциально опасных электрических источников без использования заземленного металлического корпуса (заземления). В ней используется два слоя изолирующего материала, расположенного вокруг электрических деталей, находящихся под напряжением, или усиленная изоляция. За счет такого использования двойной изоляции для этого робота-очистителя не нужно заземление (три контакта) или шнур с вилкой.

1.3.2 Определение основных элементов

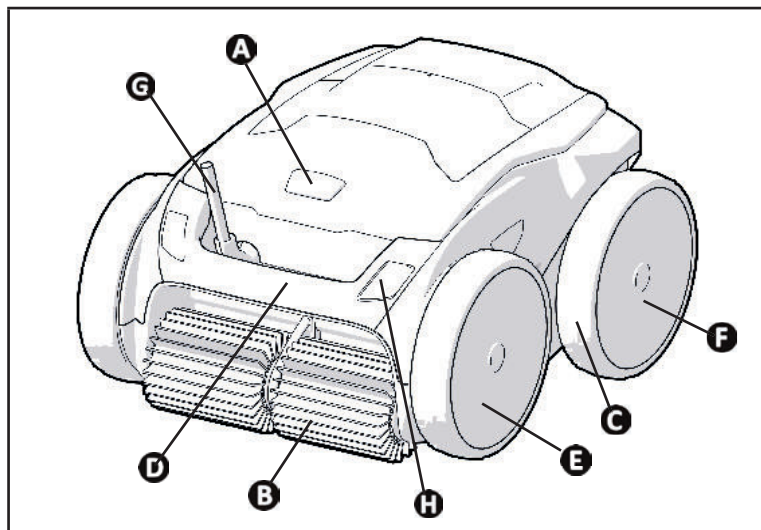

- A**: крышка доступа к фильтру
- B**: щетки
- C**: шины
- D**: ручка для переноски и извлечения из воды
- E**: передние колеса
- F**: задние колеса
- G**: плавучий кабель
- H**: датчики (в зависимости от модели)



2 Установка

2.1 | Размещение

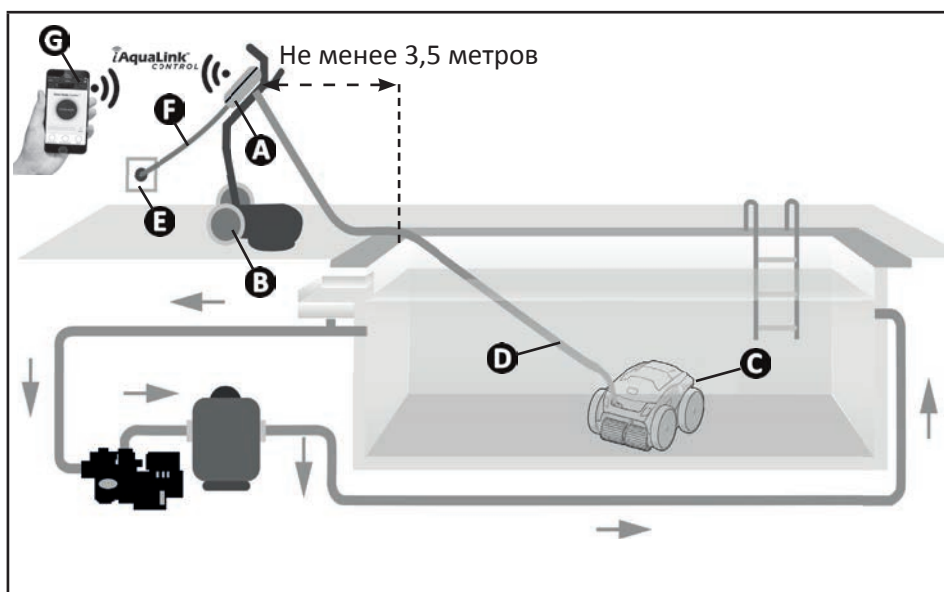

- A**: блок управления
 - B**: тележка
 - C**: робот
 - D**: плавучий кабель
 - E**: розетка
 - F**: кабель питания
 - G**: пульт дистанционного управления
- Wi-Fi iAquaLink™

RU

2.2 | Сборка тележки



• Для сборки инструменты не требуются

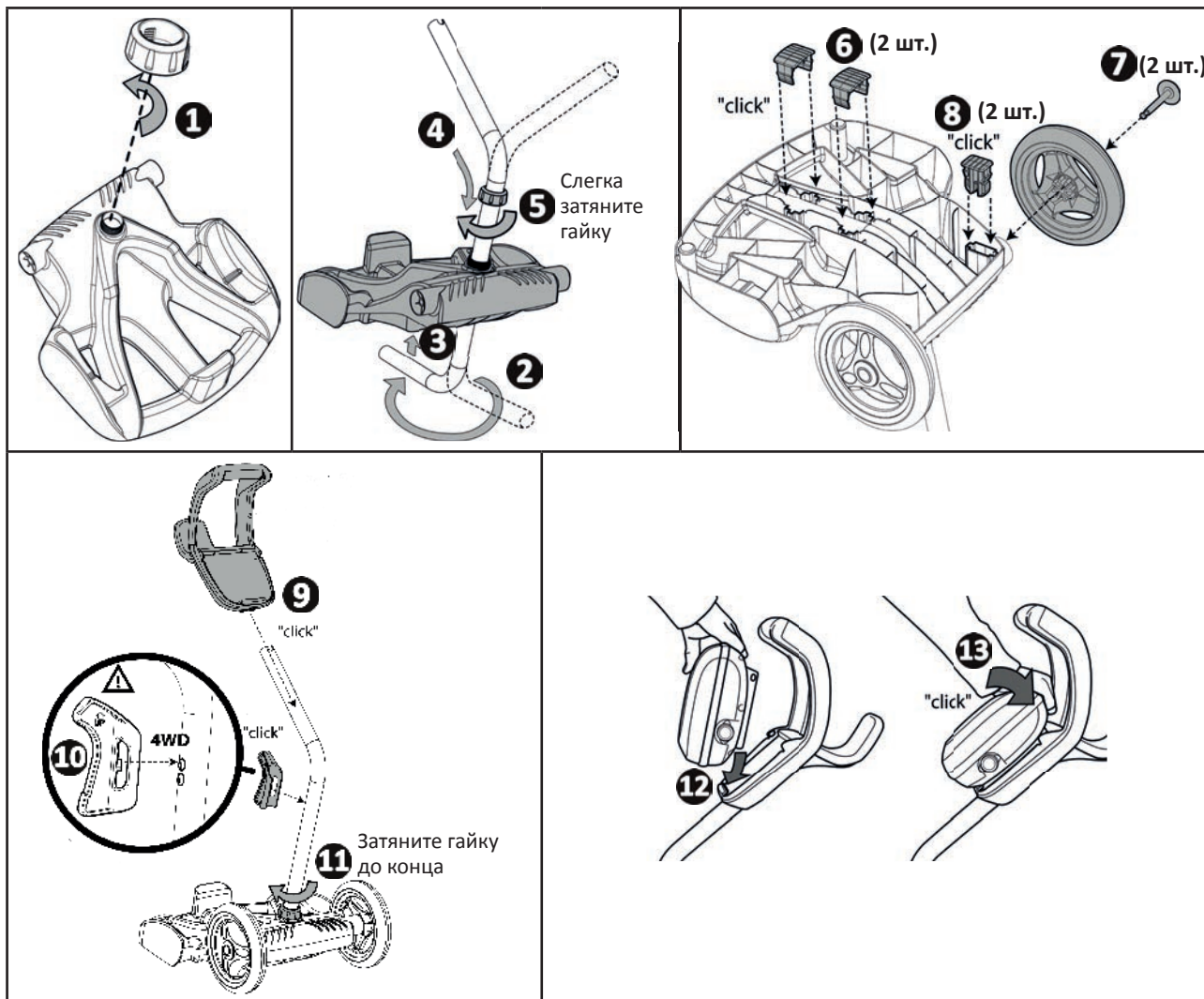



3 Использование

3.1 I Принцип действия

Робот не зависит от системы фильтрации и может работать автономно. Его достаточно просто подключить к сети. Робот перемещается по тем зонам бассейна, для которых был разработан (в зависимости от модели: дно, стенки, ватерлиния). Он улавливает мусор и собирает его в фильтре.

Робот можно использовать одним из указанных ниже методов:

- с помощью блока управления, входящего в комплект робота;
- с помощью смартфона или планшета, поддерживающего приложение iAquaLink™ (см. «4 Управление через приложение iAquaLink™»).

3.2 I Подготовка бассейна



- Это изделие предназначено для стационарных бассейнов. Не предназначено для использования в демонтируемых бассейнах. Стационарный бассейн возводится над землей или в земле и не предполагает демонтаж.

- Устройство предназначено для эксплуатации в бассейнах с водой с перечисленными ниже характеристиками.

Температура воды	15–35 °С
рН	6,8–7,6
Содержание хлора	< 3 мг/л

- Для бассейнов с морской водой, в частности во время первичного использования робота, удалите крупный мусор с помощью сачка, чтобы повысить эффективность работы устройства.
- Извлеките термометры, игрушки и другие предметы, которые могут стать причиной повреждения устройства.

3.3 I Погружение робота в бассейн

- Разложите кабель на всю длину возле бассейна, чтобы он не запутался во время погружения робота (см. рис. 1).
- Чтобы погрузить робот, станьте посередине длины (см. рис. 2). Это позволит оптимизировать перемещение робота и уменьшить вероятность запутывания кабеля.
- Вертикально погрузите робот в воду (см. рис. 3).
- Слегка подвигайте его в разных направлениях, чтобы из него вышел воздух (см. рис. 4).
- Необходимо, чтобы устройство самостоятельно опустилось на дно бассейна. Во время погружения робот сам потянет за собой кабель на ту длину, которая необходима для его работы в бассейне (см. рис. 5).

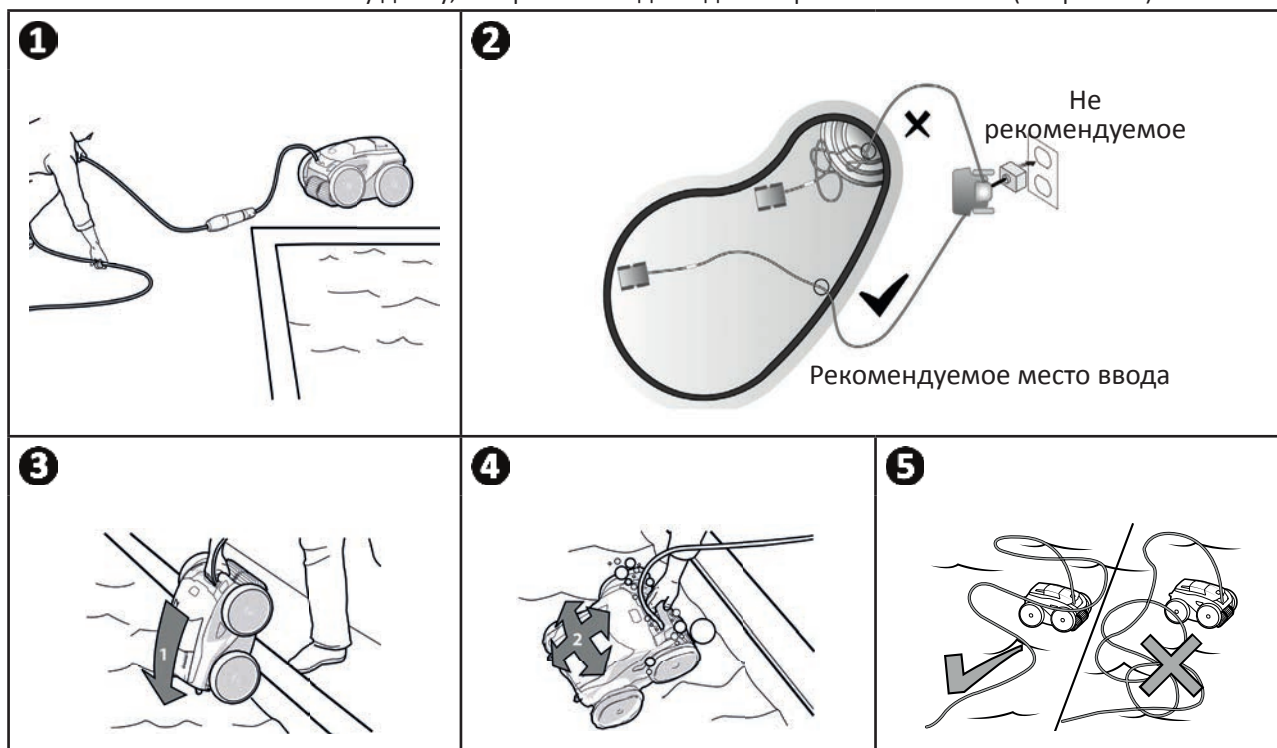

3.4 I Подключение электропитания

Во избежание риска поражения электрическим током, возникновения пожара или получения серьезной травмы обязательно следуйте приведенным ниже инструкциям.



- При подключении к блоку управления запрещено использовать электрический удлинитель.
- Розетка должна находиться в зоне досягаемости, также ее следует защитить от попадания осадков или грязи.
- Блок управления защищен от брызг, однако его нельзя погружать в воду или какую-либо жидкость. Его нельзя устанавливать в местах, залитых водой, он должен находиться как минимум в 3,5 метрах от борта бассейна и не должен подвергаться воздействию прямых солнечных лучей.
- Разместите блок управления рядом с розеткой.

- Открутите защитную крышку (см. рис. 1).
- Подсоедините плавучий кабель к блоку управления и зафиксируйте его, поворачивая только кольцо по часовой стрелке (риск повреждения плавучего кабеля) (см. рис. 2, 3).
- Убедитесь в том, что штекер хорошо вставлен в гнездо, чтобы туда не попала вода (см. рис. 4).
- Подсоедините кабель питания (см. рис. 5). Обязательно подключите блок управления к розетке, защищенной специальным устройством от остаточного дифференциального тока 30 мА максимум (в случае сомнений, обратитесь к квалифицированному специалисту).

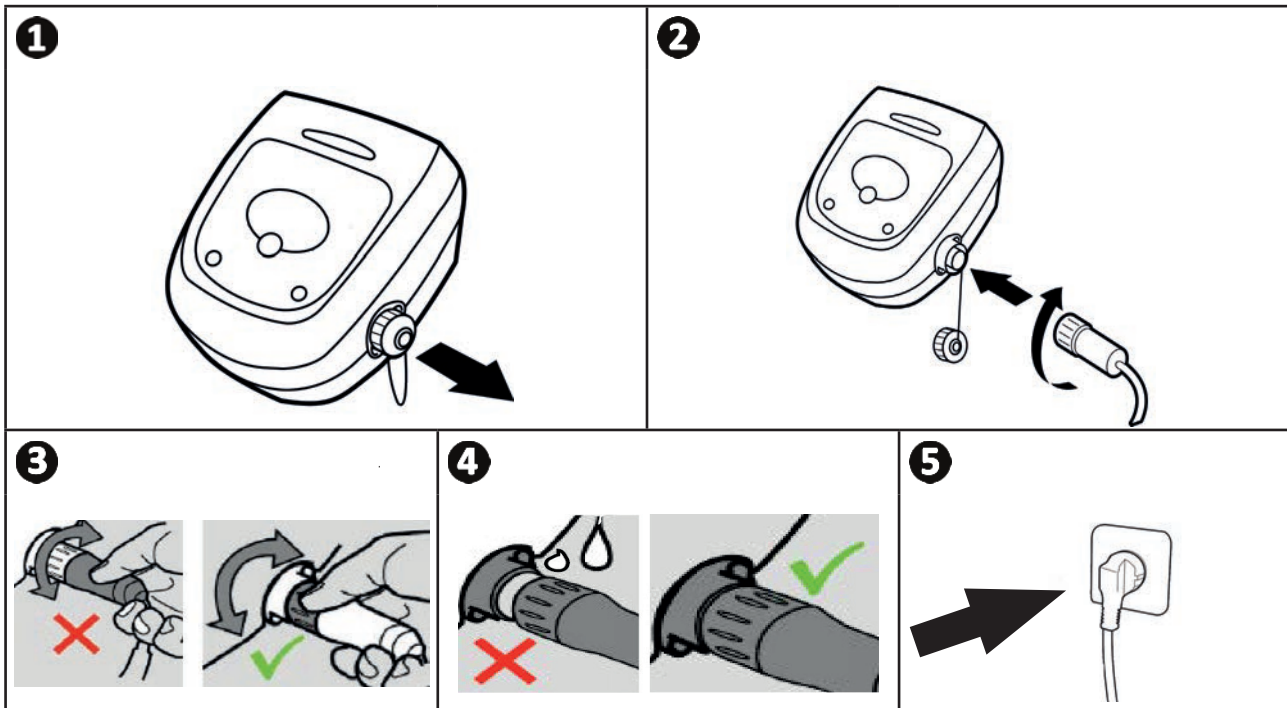

3.5 I Начало и завершение цикла очистки

Во избежание получения травмы или повреждения имущества обязательно следуйте приведенным ниже инструкциям.



- Запрещено купаться, когда устройство находится в бассейне.
- Запрещено использовать устройство в случае проведения шокового хлорирования воды в бассейне. Прежде чем погрузить робот в бассейн, дождитесь, пока уровень хлора не достигнет требуемого значения.
- Не оставляйте устройство без наблюдения на длительное время.
- Не используйте устройство, если жалюзи закрыты.

RU





- После подачи питания на блок управления загорятся описанные ниже индикаторы:
 - выполняется очистка;
 - выбор типа очистки;
 - необходимо техническое обслуживание.
- Блок управления переходит в режим ожидания через 5 минут, и светодиодные индикаторы выключаются. Для выхода из этого режима достаточно нажать одну из кнопок. Переход в режим ожидания не приводит к выключению устройства, выполняющего очистку.

3.5.1 Выбор режима очистки

- По умолчанию выбран режим очистки **Smart** (очистка дна, стенок, линии воды за оптимальное время в зависимости от размеров бассейна).
- В течение первого цикла в режиме Smart робот запоминает параметры бассейна во время его очистки в течение цикла длительностью 2,5 часа. Во время первого цикла на блоке управления отображается «AUTO / 2h30» (АВТО/2,5 часа) (в зависимости от модели). В конце этого цикла определяется оптимальное время.
- Это оптимальное время фиксируется и считается временем очистки по умолчанию для следующих циклов, запущенных в режиме Smart. На блоке управления теперь отображается рассчитанное оптимальное время.

- Чтобы сбросить параметры режима Smart, удерживайте в течение 5 секунд кнопку . Снова запустите цикл в режиме Smart, чтобы робот заново рассчитал оптимальное время очистки.
- Параметры режима очистки можно изменить перед включением устройства или во время его работы. Новый режим будет запущен немедленно, а отсчет времени, оставшегося по предыдущему циклу, будет обнулен.

- Нажмите :

- режим Quick (быстрая очистка только дна): 
- режим Smart (оптимизированная очистка дна, стенок и линии воды): 
- режим Ultra (интенсивная очистка дна, стенок и линии воды):  (в зависимости от модели);
- режим «Только линия воды»:  (в зависимости от модели).

- Нажмите , чтобы включить цикл очистки.



Совет: как повысить эффективность очистки.



В начале купального сезона выполните несколько циклов очистки в режиме «Только дно» (предварительно удалив сачком крупный мусор).

При регулярной эксплуатации робота (не более 3 раз в неделю) бассейн будет всегда оставаться чистым, а фильтр будет засоряться менее интенсивно.

3.5.2. Настройка продолжительности цикла очистки (в зависимости от модели)

- Продолжительность выбранного или текущего цикла очистки можно уменьшать или увеличивать:
 -  : уменьшить на 15 мин;
 -  : увеличить на 15 мин.

3.5.3 Завершение цикла очистки

- Во избежание повреждения оборудования необходимо придерживаться приведенных ниже рекомендаций.
 - Не тяните за кабель, чтобы вытащить устройство из воды. Используйте для этого ручку.
 - Не оставляйте устройство после использования под открытыми солнечными лучами.
 - Храните все компоненты в месте, защищенном от солнечных лучей, влаги и атмосферных осадков.
 - После отсоединения плавучего кабеля от блока управления закрутите защитную крышку.



- Выключите устройство, нажав кнопку .
- Когда робот окажется в пределах досягаемости, возьмите его за ручку (см. рис. 1) и аккуратно извлеките из бассейна, чтобы из него вытекла вода (см. рис. 2).
- Чтобы робот быстрее высох, поставьте его в вертикальное положение в специальное гнездо на тележке (см. рис. 3).
- Затем уберите робот и блок управления в защищенное от действия солнечных лучей и брызг место. Дополнительно может быть предоставлен защитный чехол (см. рис. 4).

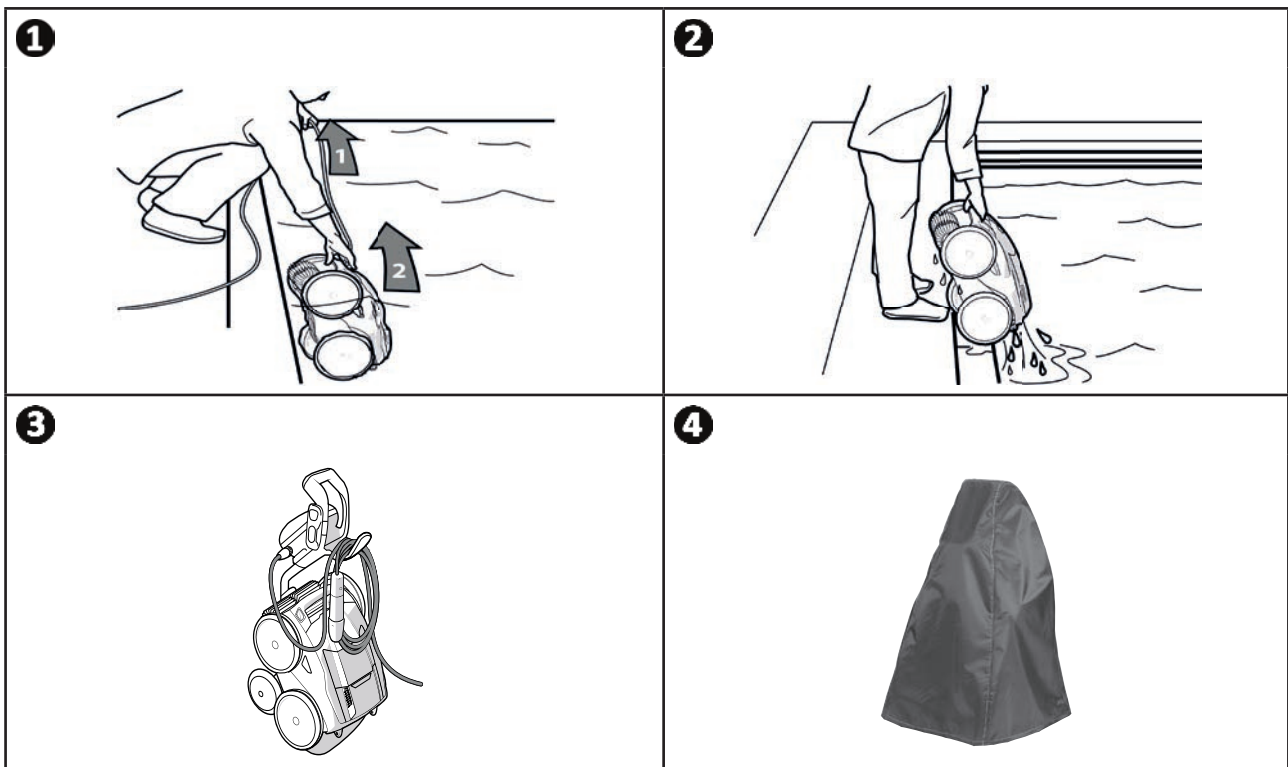

3.5.4 Режим Lift System для извлечения из воды

Эта функция предназначена для возврата робота в определенное место у борта бассейна. Во время извлечения из воды робот выбрасывает мощную струю воды сзади, которая упрощает его извлечение.

- Направьте робот к нужной стенке, затем поднимите его до линии воды: держите кнопку  нажатой, чтобы он мог поворачиваться. После того как кнопка будет отпущена, робот начнет движение к стенке.

Совет: защита от запутывания кабеля.

Запутанный кабель сильно влияет на работу устройства. Правильно разложенный и незапутанный кабель позволяет роботу охватить большую площадь бассейна.



- Распутайте кабель и разместите его под прямыми солнечными лучами, чтобы он принял первоначальную форму.
- Затем аккуратно сверните его и повесьте на ручку тележки.



4 Управление через приложение iAquaLink™



Приложение iAquaLink™ совместимо с системами iOS и Android.

Благодаря приложению iAquaLink™ управлять роботом можно из любой точки, в любое время. Кроме того, вы получаете дополнительные функции, такие как дополнительные возможности программирования и помощь в диагностике.





Перед установкой приложения выполните указанные ниже действия:



- подключите блок управления к розетке;
- погрузите робот в бассейн;
- используйте смартфон или планшет с подключением Wi-Fi;
- используйте смартфон или планшет с системой iOS 11.0 или более поздней версии или Android 5.0 или более поздней версии;
- используйте сеть Wi-Fi с достаточно мощным сигналом для соединения с блоком управления роботом;
- используйте пароль домашней сети Wi-Fi.

4.1 | Первая настройка робота

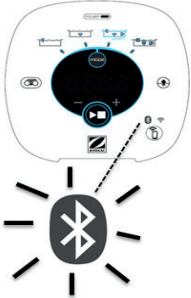
- Загрузите приложение iAquaLink™ из **App Store** или **Google Play Store**.

<p>1</p>  <p>Войдите в личный кабинет или создайте учетную запись.</p>	<p>2</p>  <p>Добавьте устройство, выберите модель и подключитесь.</p>	<p>3</p>  <p>Нажмите кнопку.</p>
<p>4</p>  <p>Начнет мигать светодиодный индикатор Bluetooth (в течение 3 минут, не более).</p>	<p>5</p>  <p>После подключения смартфона светодиодный индикатор Bluetooth начнет светиться непрерывно.</p>	<p>6</p>  <p>Выберите домашнюю сеть Wi-Fi и введите пароль к ней.</p>

7

Во время подключения к домашней сети Wi-Fi начнет мигать светодиодный индикатор Wi-Fi, а светодиодный индикатор Bluetooth погаснет.

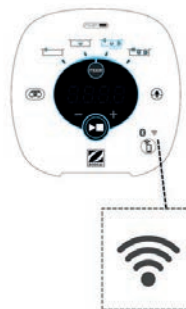
8

После завершения подключения к Интернету светодиодный индикатор Wi-Fi начнет светиться непрерывно.



- Подключение может занять несколько минут.
- В случае появления сообщения об ошибке или отсутствии подключения к сети см. таблицу "6.3 | Диагностика соединения с приложением iAquaLink™".
- После завершения настройки во время следующего запуска приложения iAquaLink™ название робота появится на странице **Мои устройства**.

4.1.1 Первая настройка параметров

- Укажите **имя робота** для его быстрого поиска на странице **Мои устройства** среди других устройств, подключенных к приложению iAquaLink™.

➤ 4.2 I Управление с помощью iAquaLink™



Чтобы начать управлять роботом через приложение, выполните указанные ниже действия:

- подключите блок управления к розетке;
- погрузите робот в бассейн.

4.2.1 Программирование циклов очистки и управление ими

Через приложение можно выполнять следующие действия.

- **Запускать и завершать очистку.**
- **Просматривать, сколько времени осталось до завершения** текущего цикла очистки (в часах и минутах).



- В режиме Smart оставшееся время не отображается во время выполнения первого цикла. Первый цикл режима Smart предназначен для «ознакомления» с бассейном и определения оптимальной продолжительности очистки. Оптимальная продолжительность очистки, которая позволяет узнать оставшееся время очистки, отображается только со второго цикла.

- **Увеличивать и уменьшать продолжительность очистки** с шагом 15 минут (в зависимости от модели).
- **Выбирать предварительно сохраненные режимы очистки.** Очистка Quick, очистка Smart, очистка Ultra, очистка только линии воды (в зависимости от модели).



- Новый режим очистки будет применен для текущей и всех последующих очисток.
- Продолжительность цикла очистки может меняться в соответствии с выбранными параметрами.

- **Программировать циклы очистки (дни и часы)** (в зависимости от модели); можно задавать периодичность циклов очистки, в день можно задавать только одну программу.
- **Смотреть температуру воды** в бассейне во время выполнения цикла очистки (в зависимости от модели).

Во время работы робот измеряет температуру воды.



- Температура, измеренная роботом на дне бассейна, и температура, измеренная термометром на поверхности бассейна или измеренная другим устройством, как правило, отличаются друг от друга.

4.2.2 Извлечение робота из воды с помощью функции Lift System

Функция Lift System предназначена для упрощения извлечения робота из воды. Ее можно включить в любой момент как во время выполнения цикла очистки, так и после его завершения.



- **Функцию Lift System следует включать, только когда робот находится в поле зрения.**

- Чтобы направить робота к соответствующей стенке, используйте стрелку влево или вправо.
- Когда робот окажется у нужной стенки, нажмите кнопку Lift System . Робот подъедет к стенке и поднимется до линии воды.
- Возьмитесь за ручку и вытащите робот из воды. В этот момент робот выбрасывает мощную струю воды, тем самым упрощая его извлечение.
- Достаньте робот полностью из воды.



- **Чтобы извлечь робот из воды, не тяните за плавучий кабель, держите его за ручку.**
- **Настоятельно рекомендуется извлекать фильтр для очистки после каждого цикла.**

4.2.3 Режим дистанционного управления (в зависимости от модели)

Управлять роботом можно с помощью смартфона или планшета, используя их как пульт дистанционного управления.



- **Использовать функцию дистанционного управления следует, только когда робот находится в поле зрения.**

- Для управления роботом представлены два режима.

Режим Joystick. Нажимайте значки для перемещения робота **вперед и назад** и для его поворота **влево или вправо**.

Кинетический режим. Для управления роботом наклоняйте мобильное устройство **вверх** (задний ход), **вниз** (передний ход), **влево** (поворот налево), **вправо** (поворот направо).

- Для **локальной очистки** используйте функцию **Локальная очистка** (в зависимости от модели): в этом режиме робот очищает участок, расположенный перед ним, площадью 1 м².



- Если время срабатывания робота после выбора соответствующего действия в приложении слишком велико, проверьте сигнал сети Wi-Fi, см. "**4.1 I Первая настройка робота**".

4.2.4 Сообщения об ошибках

- В случае обнаружения ошибки отобразится значок предупреждения

Нажмите значок предупреждения, чтобы просмотреть возможные варианты устранения неисправности, см. «**6.2 I Пользовательские сигналы тревоги**».

Нажмите **Стереть ошибку**, если проблема была устранена, или нажмите **ОК**, чтобы оставить робот в режиме с ошибкой и решить проблему позднее.

4.2.5 Меню «Параметры»

Изменить те или иные параметры настройки можно в любой момент с помощью значка **Параметры**.



5 Уход



Во избежание серьезных травм выполните указанные ниже действия.

- Отключите робот от сети.

5.1 | Очистка робота

- Очистку устройства необходимо проводить регулярно с использованием чистой или слегка мыльной воды. Использовать растворитель запрещено.
- Обильно промойте устройство чистой водой.
- Не оставляйте устройство для сушки на краю бассейна.



Совет: меняйте фильтр и щетки каждые 2 года.

Для обеспечения оптимальной работы устройства рекомендуется менять его фильтр и щетки каждые 2 года.

5.2 | Очистка фильтра



- Эффективность работы устройства может снизиться, если фильтр переполнен или засорен.
- Фильтр следует промывать чистой водой после каждого цикла очистки.

- В случае засорения фильтра, очистите его кислым раствором (например, белым уксусом). Рекомендуется проводить очистку хотя бы один раз в год, так как если фильтр не используется в течение нескольких месяцев (в зимний период), он будет засоряться.

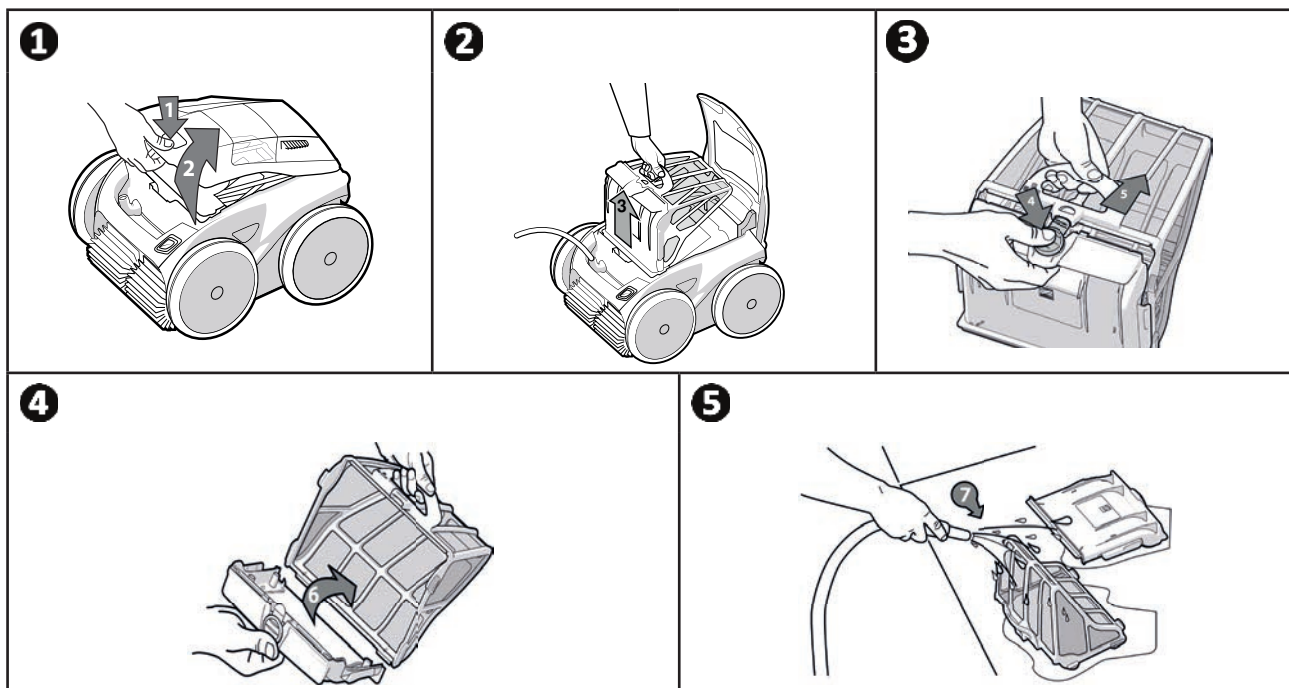

Совет: следите за индикатором состояния фильтра.



Настоятельно рекомендуется прочистить фильтр, как только загорится светодиодный индикатор.

5.3 I Очистка пропеллера



Во избежание серьезных травм выполните указанные ниже действия.

- Отключите робот от сети.
- При работе с пропеллером обязательно пользуйтесь перчатками .

- Открутите винт решетки (см. рис. **1**).
- Снимите решетку (см. рис. **2**).
- Осторожно снимите направляющую потока (см. рис. **3**).
- Перед снятием пропеллера наденьте перчатки, затем вытолкните его, аккуратно придерживая его конец (см. рис. **4**).
- Удалите весь мусор (волосы, листья, камни и т. д.), который мог препятствовать вращению пропеллера.

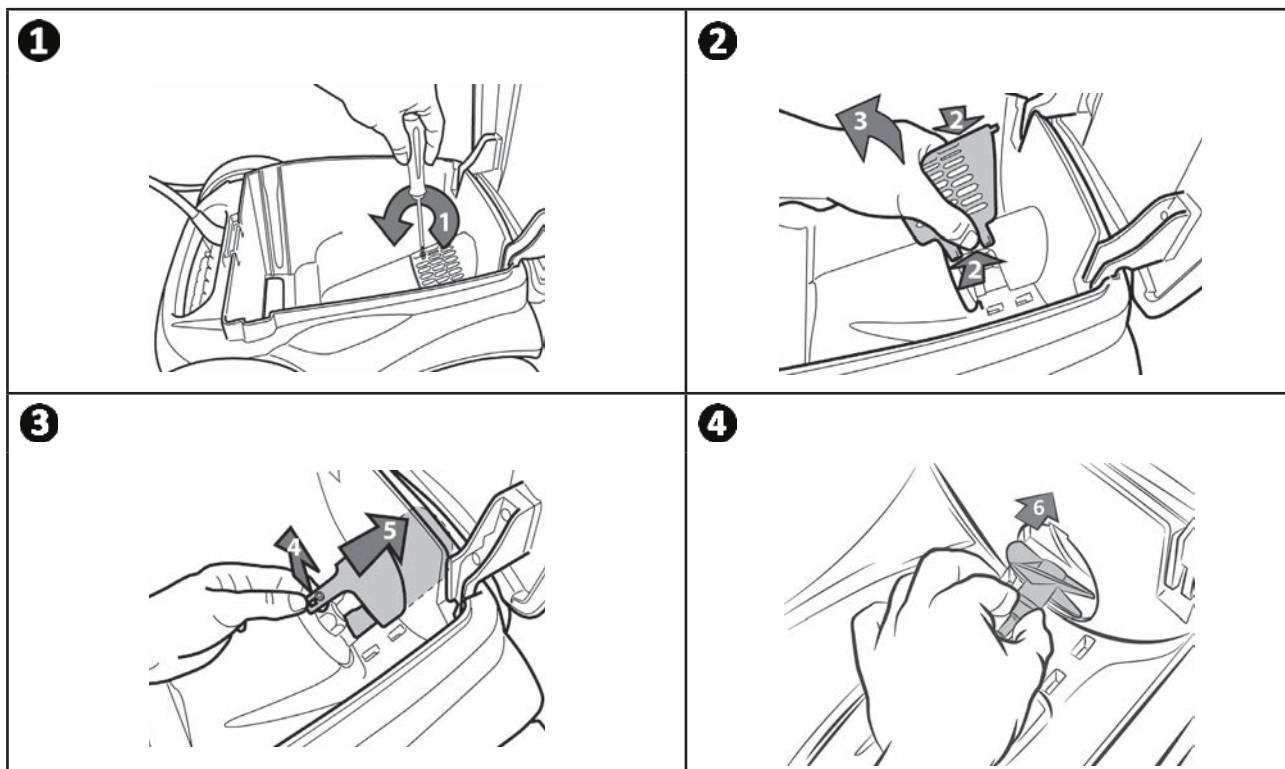

➤ 5.4 | Замена щеток

Износ щеток

- Замените щетки, если признаки износа соответствуют случаю **B**:

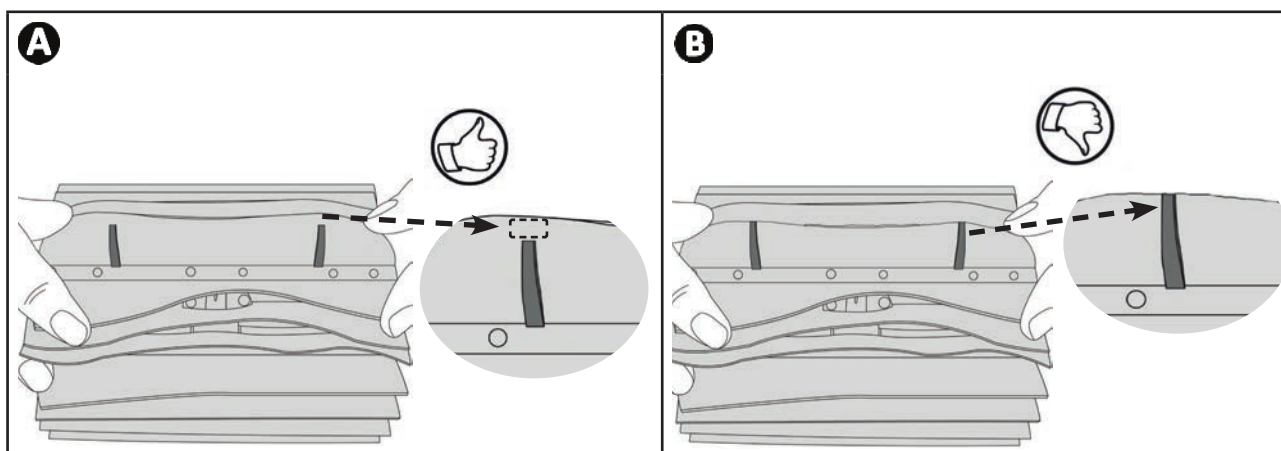

Снимите изношенные щетки

- Вытащите язычки из отверстий, в которые они вставлены, затем снимите щетки.

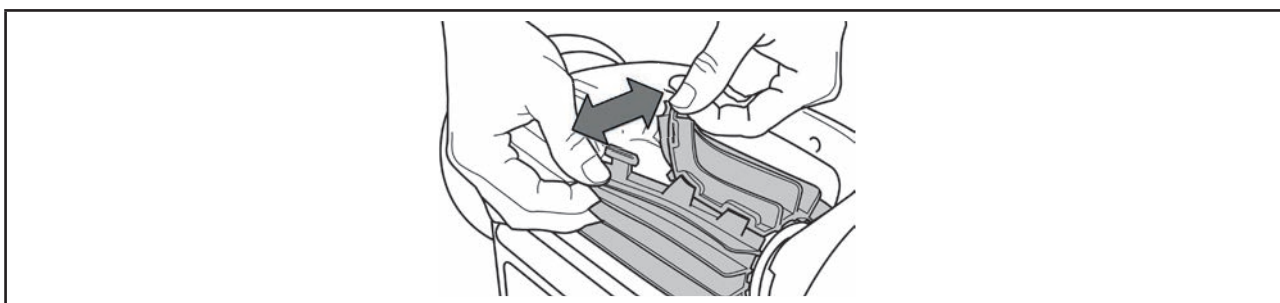

Установите новые щетки

- Протяните щетки краем без язычков вперед под роликом щетки (см. рис. **1**).
- Оберните щетку вокруг ролика, вставьте язычки в фиксирующие отверстия и потяните за каждый язычок так, чтобы его выступ вошел в прорезь (см. рис. **2**).
- Обрежьте язычки ножницами так, чтобы они не выступали за пластинки щетки (см. рис. **3**).

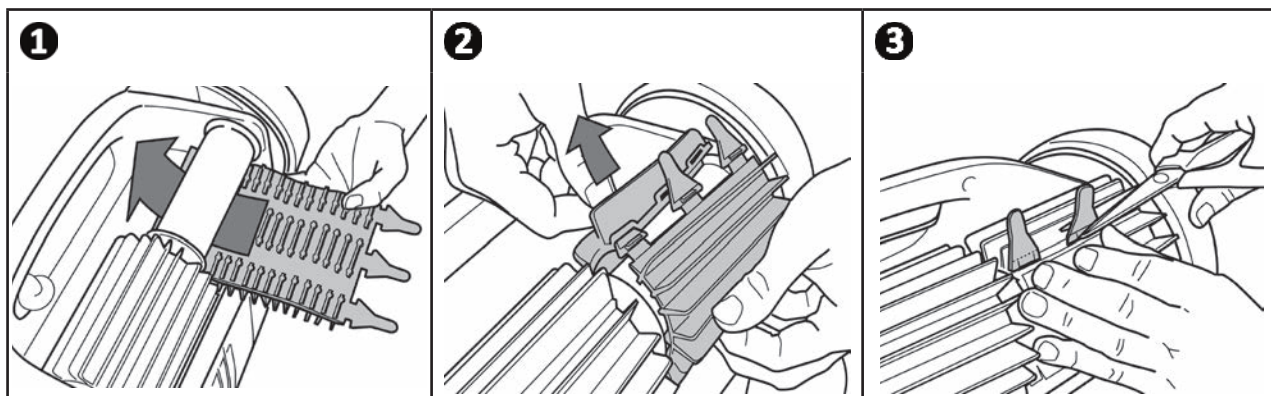

▶ 5.5 | Замена шин

Снимите изношенные шины.

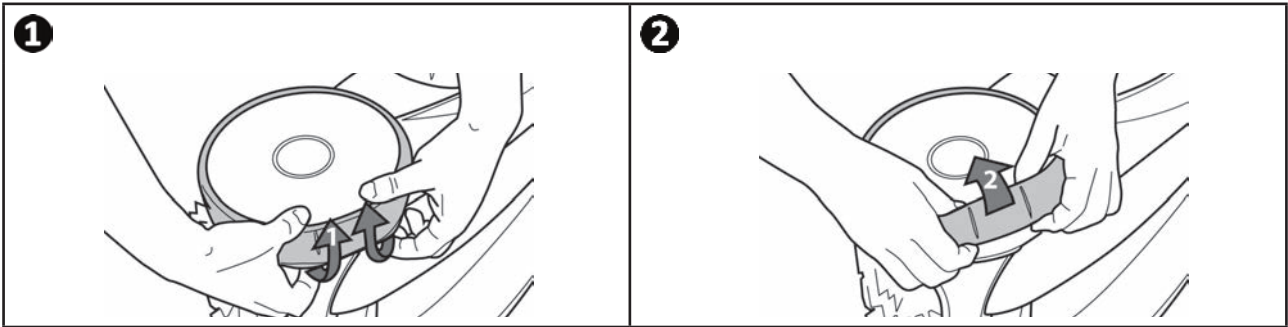

Установите новые шины.

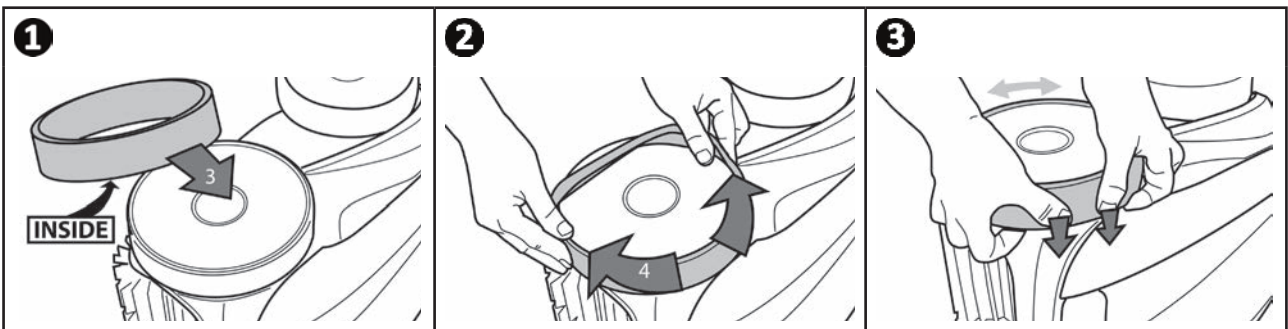





6 Устранение проблем



- Прежде чем обратиться к дистрибьютору в случае неисправности, рекомендуется провести простую проверку, воспользовавшись приведенными ниже таблицами.
- Если проблему устранить не удастся, свяжитесь с дистрибьютором.
- : операции, которые должен выполнить квалифицированный специалист.

RU

6.1 I Неисправности устройства

Один из участков бассейна плохо вычищен	<ul style="list-style-type: none"> • Повторите операции погружения (см. § «3.3 I Погружение робота в бассейн»): поменяйте место погружения, найдя оптимальное.
Робот не полностью прижимается ко дну бассейна	<ul style="list-style-type: none"> • В корпусе устройства остался воздух. Повторите операции погружения (см. § «3.3 I Погружение робота в бассейн»). • Фильтр переполнен или засорен: почистите его чистой водой. В случае засорения очистите фильтр кислым раствором (например, белым уксусом). При необходимости прочистите или замените фильтр. • Пропеллер поврежден: 
Устройство больше не поднимается на стенки бассейна, как раньше.	<ul style="list-style-type: none"> • Фильтр переполнен или засорен: почистите его чистой водой. В случае засорения очистите фильтр кислым раствором (например, белым уксусом). При необходимости прочистите или замените фильтр. • Ленты изношены: замените их. • Даже если вода и кажется прозрачной, в бассейне присутствуют микроскопические водоросли, которые не видны невооруженным глазом. Эти водоросли делают стенки бассейна скользкими и мешают роботу по ним взбираться. Выполните шоковое хлорирование: немного уменьшите pH. Не оставляйте устройство в воде во время шокового хлорирования.
Во время запуска робот не двигается	<ul style="list-style-type: none"> • Убедитесь в том, что в розетке, в которую включен блок управления, есть напряжение. • Убедитесь в том, что цикл очистки был запущен и что световые индикаторы горят.
Путается кабель	<ul style="list-style-type: none"> • Не раскладывайте кабель в бассейне на всю длину. • Протяните кабель в бассейн на нужную длину, а его оставшуюся часть положите на краю бассейна.
Блок управления не реагирует на нажатие кнопок.	<ul style="list-style-type: none"> • Выньте вилку кабеля питания из розетки, подождите 10 секунд и снова вставьте ее.
Температура, отображаемая в приложении iAquaLink™, отличается от температуры, измеренной другим термометром или устройством.	<ul style="list-style-type: none"> • Температура, измеренная роботом на дне бассейна, и температура, измеренная термометром на поверхности бассейна или измеренная другим устройством, как правило, отличаются друг от друга.
Во время работы робота световой индикатор датчика не светится.	<ul style="list-style-type: none"> • Обратитесь к дистрибьютору,  чтобы проверить состояние блока датчиков.

Если проблему устранить не удастся, обратитесь к дистрибьютору: .

6.2 I Пользовательские сигналы тревоги

- Коды ошибок отображаются одновременно на блоке управления и в приложении iAquaLink™.
- Для устранения неполадок следуйте приведенным ниже подсказкам, которые также отображаются в приложении iAquaLink™: после появления кода ошибки нажмите кнопку .

Отображение в блоке управления		Отображение в приложении iAquaLink™	Решения
Код ошибки (в зависимости от модели).	Светодиодный индикатор мигает (в зависимости от модели).		
Er: 01	 3 раза	Двигатель насоса	<ul style="list-style-type: none"> • Убедитесь в том, что мусор или кабель не мешают свободному вращению щеток. • Убедитесь в том, что в зоне подключения кабеля нет никаких помех. • Проворачивайте каждое колесо на четверть оборота в одинаковом направлении до тех пор, пока они не начнут вращаться свободно. • Если проблема не будет устранена, обратитесь к дистрибьютору для проведения полной диагностики.
Er: 02	 2 раза	Правый тяговый двигатель	<ul style="list-style-type: none"> • Убедитесь в том, что мусор или волосы не препятствуют вращению пропеллера. • Тщательно очистите фильтр. • Если проблема не будет устранена, обратитесь к дистрибьютору для проведения полной диагностики.
Er: 03		Левый тяговый двигатель	
Er: 04	 3 раза	Расход двигателя насоса	<ul style="list-style-type: none"> • Убедитесь в том, что мусор или кабель не мешают свободному вращению щеток. • Убедитесь в том, что в зоне подключения кабеля нет никаких помех. • Проворачивайте каждое колесо на четверть оборота в одинаковом направлении до тех пор, пока они не начнут вращаться свободно. • Если проблема не будет устранена, обратитесь к дистрибьютору для проведения полной диагностики.
Er: 05	 2 раза	Расход правого тягового двигателя	
Er: 06		Расход левого тягового двигателя	
Er: 07	 3 раза	Робот не находится в воде	<ul style="list-style-type: none"> • Выключите робот. • Тщательно очистите фильтр. • Опустите робот в воду, встряхивая его, чтобы выпустить пузырьки воздуха. • Снова включите цикл. • Если проблема не будет устранена, свяжитесь с дистрибьютором для проведения полной диагностики.
Er: 08			
Er: 10	 1 раз	Соединение	<ul style="list-style-type: none"> • Отключите робот от сети и снова подключите его. • Убедитесь в том, что кабель правильно подключен к блоку управления. • Убедитесь в том, что в зоне подключения кабеля нет никаких помех. • Если проблема не будет устранена, обратитесь к дистрибьютору для проведения полной диагностики.
Er: 11	 4 раза	Блок датчиков	<ul style="list-style-type: none"> • Обратитесь к дистрибьютору, чтобы проверить состояние блока датчиков.
Er: 12	 5 раз	Не удалось выполнить или завершить обновление	<ul style="list-style-type: none"> • Отключите блок управления от сети и снова подключите его, процесс обновления должен возобновиться. • Если ошибку устранить не удастся, обратитесь к дистрибьютору.
PROG	 непрерывно	Выполняется обновление	<ul style="list-style-type: none"> • Дождитесь завершения обновления. • Не отсоединяйте кабель питания робота от сети во время выполнения обновления.
Нет данных	Нет данных	Ошибка соединения	<ul style="list-style-type: none"> • Проверьте состояние светодиодных индикаторов Bluetooth и Wi-Fi на блоке управления и выполните действия, описанные в таблице "6.3 I Диагностика соединения с приложением iAquaLink™".
Нет данных	Нет данных	В списке «Мои устройства» появился красный фонарик	<ul style="list-style-type: none"> • Устройство не подключено к сети электропитания или к домашней сети Wi-Fi. Если блок управления подключен к сети и значки Bluetooth и Wi-Fi светятся, но красный фонарик продолжает гореть, обновите экран (проведите пальцем по экрану сверху вниз). • Если цвет фонарика меняется на зеленый: устройство готово к использованию.

Стирание кода ошибки

На блоке управления:





- выполнив рекомендации по устранению неисправностей, сотрите код ошибки, для чего нажмите любую клавишу (кроме кнопки ).



В приложении iAquaLink™:

- выполнив рекомендации по устранению неисправностей, нажмите **Стереть ошибку** или нажмите **ОК**, чтобы выполнить эти действия позже.

6.3 I Диагностика соединения с приложением iAquaLink™

- Перед подключением к новой сети Wi-Fi, сброса параметров текущей сети Wi-Fi или смены пароля к Wi-Fi, повторно подключите блок управления к новой сети Wi-Fi, см. "4.1 I Первая настройка робота".

Состояние блока управления	Возможные причины	Решения
<ul style="list-style-type: none"> • Светодиодный индикатор мигает.  	<ul style="list-style-type: none"> • Блок управления подключен к маршрутизатору, но не подключен к облачному серверу (LAN подключено, WEB не подключено). • Маршрутизатор с частотой работы 5 ГГц не совместим. 	<p>Свяжитесь с провайдером.</p> <ul style="list-style-type: none"> • Отключите домашнюю точку доступа Wi-Fi на 10 секунд. Снова подключите точку доступа Wi-Fi и проверьте, светится ли светодиодный индикатор. • Проверьте подключение к Интернету: в сети могут быть неисправности. • Замените маршрутизатор.
<ul style="list-style-type: none"> • Ни один светодиодный индикатор не светится. 	<ul style="list-style-type: none"> • Слишком высокая яркость. 	<ul style="list-style-type: none"> • Накройте устройство, чтобы укрыть его от попадания солнечных лучей, и убедитесь в том, что индикаторы светятся.
	<ul style="list-style-type: none"> • Блок управления отключен. 	<ul style="list-style-type: none"> • Подключите блок управления (см. «3.4 I Подключение электропитания»).
	<ul style="list-style-type: none"> • Электрическое питание отключено. 	<ul style="list-style-type: none"> • Убедитесь в том, что силовой выключатель находится под напряжением. • Убедитесь в том, что электричество подается в розетку, для чего подключите к ней, например, другое устройство.
	<ul style="list-style-type: none"> • Пропало подключение к Интернету. 	<ul style="list-style-type: none"> • Проверьте подключение к Интернету: в сети могут быть неисправности.
<ul style="list-style-type: none"> • Светодиодный индикатор не светится.  	<ul style="list-style-type: none"> • Пропало подключение к Интернету. 	<ul style="list-style-type: none"> • Проверьте подключение к Интернету: в сети могут быть неисправности. • Проверьте уровень сигнала Wi-Fi. Это можно сделать несколькими способами. <ul style="list-style-type: none"> - Отключите маршрутизатор (точку доступа) домашней сети Wi-Fi от сети и снова подключите. - На ноутбуке откройте панель настройки и проверьте состояние сетевых подключений. Проверьте уровень сигнала беспроводной сети Wi-Fi на ноутбуке, проследив за состоянием блока управления. - Установите приложение iAquaLink™ на смартфон или планшет. Проверьте уровень сигнала беспроводной сети Wi-Fi на мобильном устройстве, проследив за состоянием блока управления. Если уровень сигнала сети Wi-Fi низкий, установите ретранслятор Wi-Fi. - Воспользуйтесь приложением для анализа состояния Wi-Fi: они бывают разные как для iOS, так и для Android.
<ul style="list-style-type: none"> • Светодиодный индикатор светится, но подключение к сети Wi-Fi отсутствует (или прерывистое). На экране приложения iAquaLink™ отобразится сообщение «Ошибка соединения». 	<ul style="list-style-type: none"> • Низкий сигнал Wi-Fi*. • Блок управления слишком удален от домашней точки доступа Wi-Fi. 	<ul style="list-style-type: none"> • Во время первой настройки расположите блок управления робота как можно ближе к домашнему маршрутизатору (точке доступа) Wi-Fi. Не используйте электрический удлинитель (см. «3.4 I Подключение электропитания»), повторите действия настройки (см. "4.1 I Первая настройка робота"): <ul style="list-style-type: none"> - После того как загорится светодиодный индикатор , подключите блок управления к сети, расположив его рядом с бассейном. - Если светодиодный индикатор  не загорится, снова подключите блок управления к сети, расположив его ближе к дому. - Если светодиодный индикатор  так и не загорится, установите ретранслятор Wi-Fi.

Состояние блока управления	Возможные причины	Решения
<ul style="list-style-type: none"> Светится светодиодный индикатор  и отображается сообщение PROG (в зависимости от модели). В приложении отображается информация. Кнопки неактивны. Во время выполнения этой операции светодиодный индикатор  не светится. 	<ul style="list-style-type: none"> Выполняется обновление программного обеспечения. 	<ul style="list-style-type: none"> Дождитесь завершения обновления. Не отсоединяйте кабель питания робота от сети во время выполнения обновления.

*** Низкий уровень сигнала Wi-Fi может быть обусловлен несколькими факторами:**

- расстоянием между маршрутизатором (точкой доступа) и блоком управления робота;
- типом маршрутизатора (точки доступа);
- количеством стен, отделяющих маршрутизатор (точку доступа) от блока управления робота;
- провайдером;
- и т. п.

Дистрибьютор
Your retailer

Модель
Appliance model

Серийный номер
Serial number

Посмотреть подробную информацию, зарегистрировать продукт и
обратиться в службу поддержки клиентов можно здесь:
For more information, product registration and customer support:

www.zodiac.com

